

24 & 30 november 2012

Koninklijk besluit van 12 juli 2012

Wat verandert er?

Aanpassingen in bijlage 2/1, 3/1 en 4/1

► Inleiding: brandweerstand

“Rf wordt REI”

- **Dragende elementen**

- Enkel stabiliteit

- Rf ‘uren’ → **R ‘minuten’**

- Stabiliteit + compartimentering

- Rf ‘uren’ → **REI ‘minuten’**

- **Niet-dragende wanden**

- Compartimentering

- Rf ‘uren’ → **EI ‘minuten’**

- **Brandwerende deuren**

- Rf ‘uren’ → **EI₁ ‘minuten’**

► Overzicht

- 1. Verduidelijkingen & interpretaties**
- 2. Verluchtingen & kokers**
- 3. Stookplaatsen**
- 4. Elektrische installaties, verlichting, ...**
- 5. Aëraulische installaties**
- 6. Inrichtingen melding, waarschuwing, ...**

► Overzicht

1. Verduidelijkingen & interpretaties

► 1 – Verduidelijkingen & interpretaties

Punt 1.3: Afstand tussen gebouwen

- **Tussen LG en tegenoverstaand gebouw**
 - 1 gevel (R)EI 60 of minstens 6 m

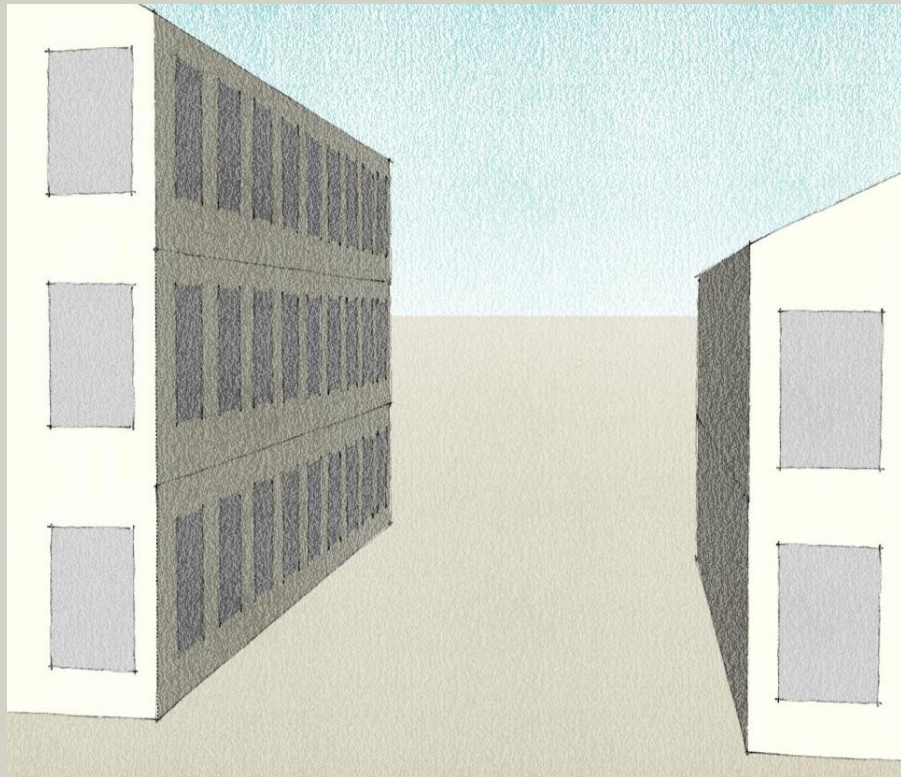

► 1 – Verduidelijkingen & interpretaties

Punt 2.1: Grote compartimenten

- **1 compartiment gelijkvloers:**
 - max. 3500 m² en max. 90 m lang
- **Afwijking verplicht voor :**
 - voorwaarden voor RWA- en sprinklerinstallatie
 - “de Minister bepaalt ...”
 - compartiment >2500/3500 m² of atrium
- **Afwijking mogelijk voor:**
 - niet plaatsen van RWA- en/of sprinklerinstallatie
 - compartiment >2500/3500 m² of atrium

► 1 – Verduidelijkingen & interpretaties

Punt 2.2.1: Aantal uitgangen

- 1 uitgang bij gevelopening of terras

Oplossing 1

Oplossing 2

Oplossing 3

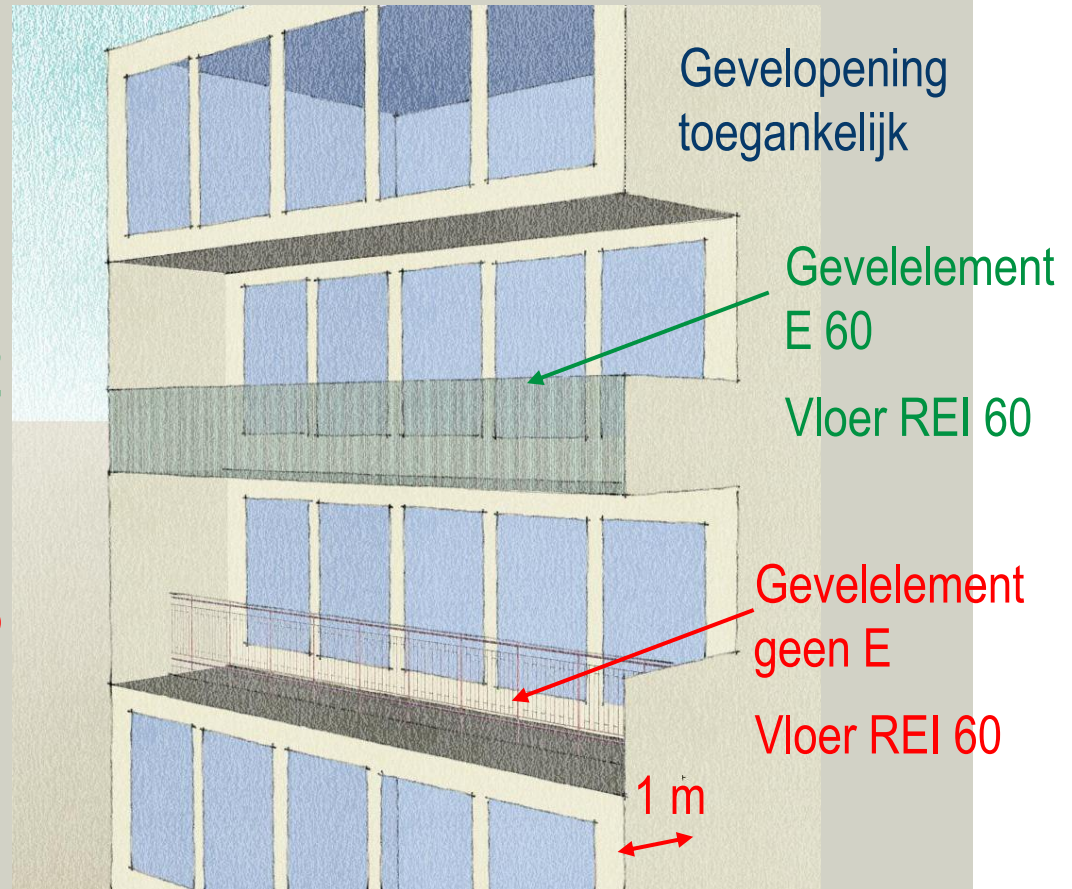

► 1 – Verduidelijkingen & interpretaties

Punt 3.6: Daken

- **Geen eisen voor dak indien:**
 - Onderdakvloer EI 60 (MG) — / EI 120 (HG)
 - Ruimte onder dak leeg
 - Deuren of luiken EI₁ 30 (MG) — / EI₁ 60 (HG)

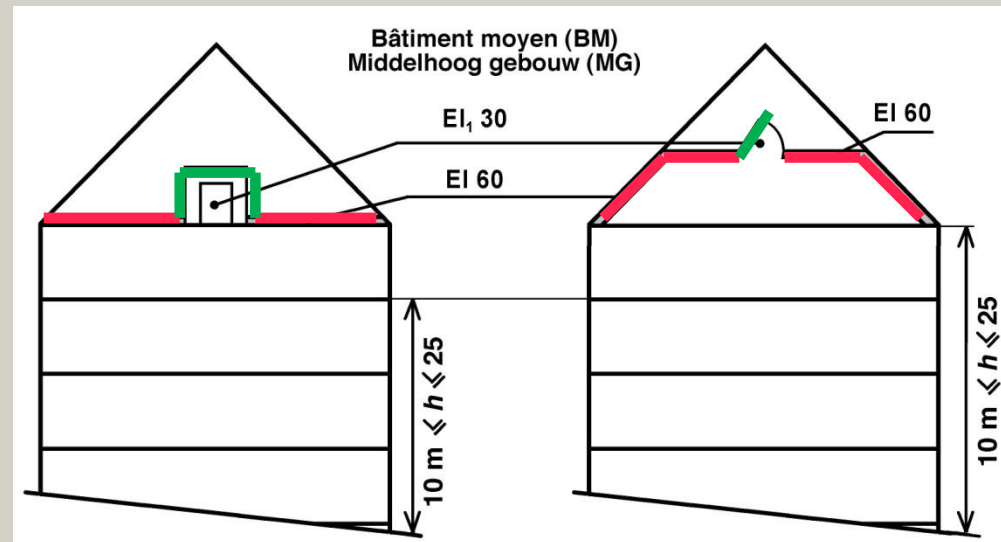

► 1 – Verduidelijkingen & interpretaties

Punt 3.4.1-3.4.2: Plafonds/verlaagde plafonds

- **In evacuatiewegen, publiek toegankelijke lokalen, collectieve keukens hebben zij:**
 - hetzij EI 30 (a→b)
 - hetzij EI 30 (b→a)
 - hetzij EI 30 (a↔b)
 - telkens getest volgens NBN EN 13501-2 / NBN EN 1364-2
 - of hebben een stabiliteit bij brand van ½ h volgens norm NBN 713-020.
- **Verticale wand loopt door in verlaagd plafond**
 - Waar EI 30 is vereist

► 1 – Verduidelijkingen & interpretaties

Punt 4.2.2.1: Binnentrappenhuizen

- **Buitenwanden trappenhuizen mogen beglaasd zijn**
 - Wanneer zij voldoen aan eisen van 3.5 Gevels

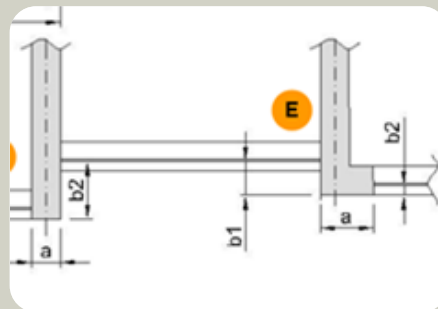
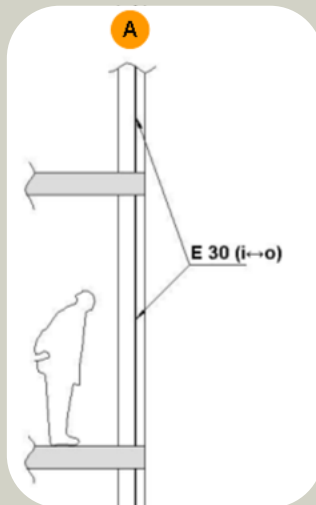

► 1 – Verduidelijkingen & interpretaties

Punt 6.3.1: Roltrappen

- Niet omsloten als enkel 1 compartiment bediend



► 1 – Verduidelijkingen & interpretaties

Punt 6.7.4.1: Brandwerende kleppen

Type A	Type B	Type C (enkel HG)
Automatische sluiting: smeltlood	Automatische sluiting: - smeltlood - op afstand (met positieve veiligheid)	Klep normaal gesloten Te openen en sluiten op afstand (met positieve veiligheid)
	Indien algemene branddetectie- installatie wettelijk verplicht	Enkel voor ontrokkingsinstallaties
		

► Overzicht

1. Verduidelijkingen & interpretaties
2. **Verluchtingen & kokers**

► 2 – Verluchtingen & kokers

Punt 4.2.2.6: Verluchting binnentrappenhuis

- **0.50 m² wanneer:**
 - Max. 3 bovengrondse bouwlagen
 - Bouwlagen +1 en +2:
 - *elk* max. 300 m²

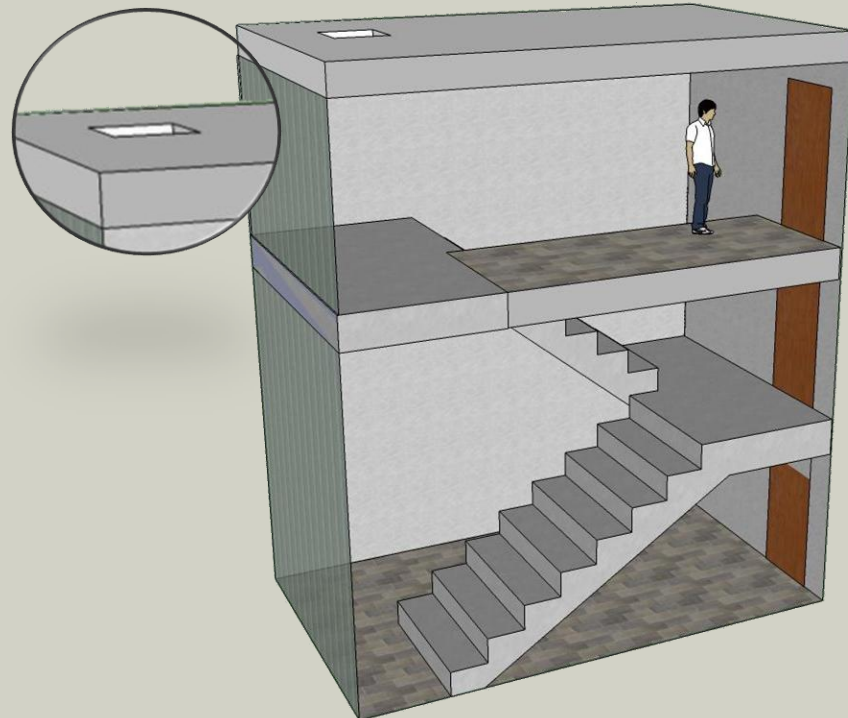

► 2 – Verluchtingen & kokers

Punt 5.1.4.1: Stortkokers

- **Stortkokers zijn verboden**



► 2 – Ventilaties & kokers

Punt 5.1.5.1: Verticale kokers (geval LG)

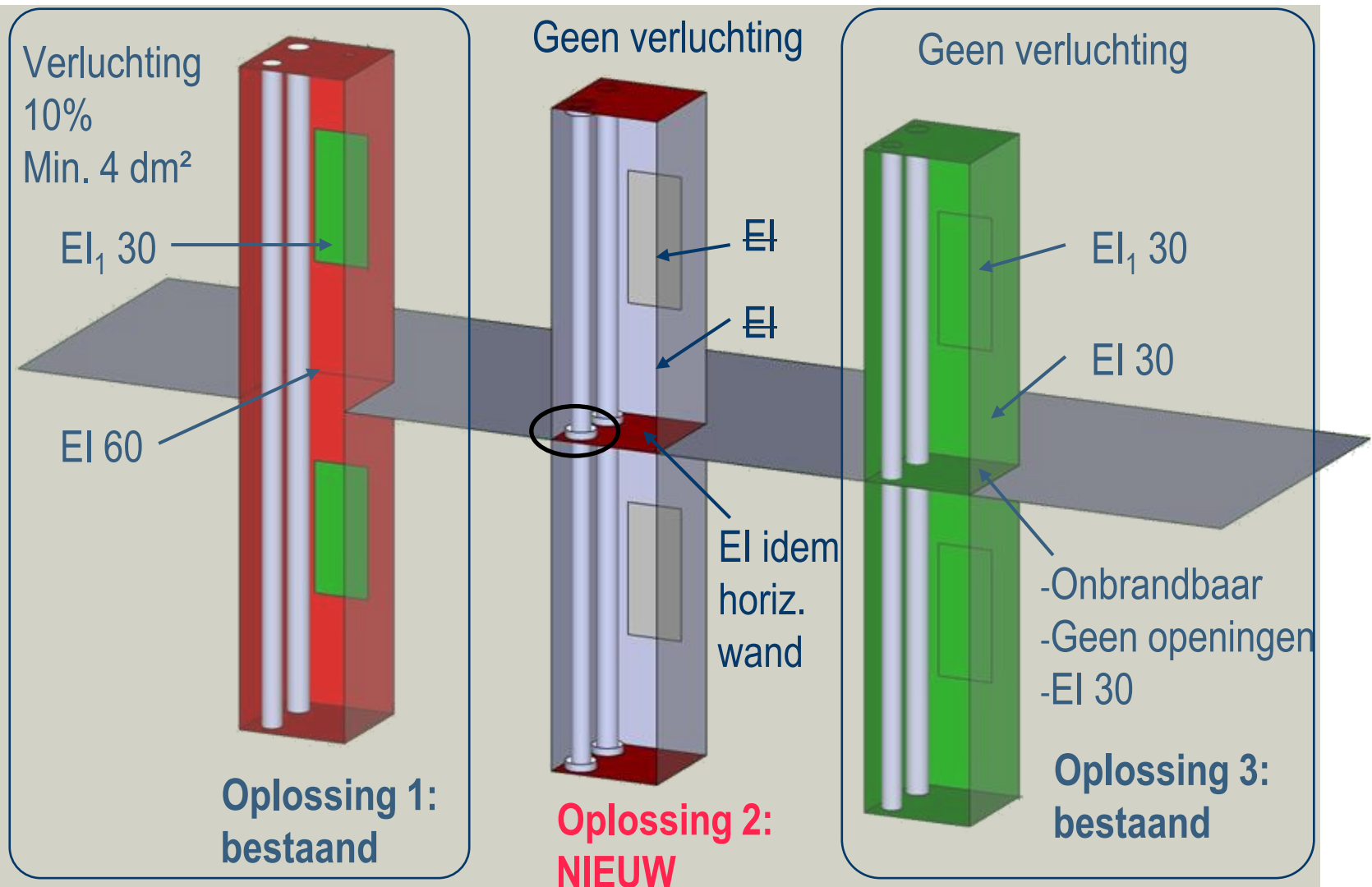

► 2 – Verluchtingen & kokers

Punt 5.1.5.1: Verticale kokers

Oplossing		LG	MG	HG
1	Wanden	EI 60	EI 60	EI 120
	Valluiken en deuren	EI ₁ 30	EI ₁ 60	EI ₁ 60
	Verluchting	≥ 10% totale horiz. doorsnede koker en ≥ 4 dm ² .		
2	Wanden, valluiken, deuren, verluchting	Geen EI en geen verluchting		
	Horizontaal element	Vereiste EI van de horizontale wand		
3	Wanden	EI 30	EI 30	EI 60
	Valluiken en deuren	EI ₁ 30	EI ₁ 30	EI ₁ 30
	Horizontale schermen	Onbrandbaar en geen openingen		
		EI 30	EI 30	EI 60
Verluchting	Neen			

► 2 – Verluchtingen & kokers

Punt 5.1.5.2: Horizontale kokers

(R)EI idem
verticale wand

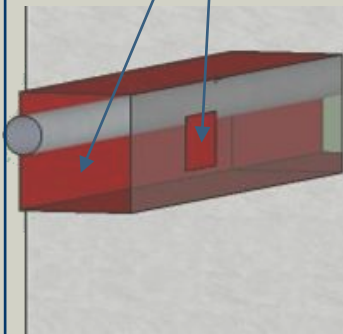

**Oplossing 1:
bestaand**

(R)EI idem
verticale wand

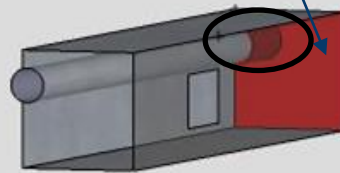

**Oplossing 2:
NIEUW**

EI 30
EI₁ 30

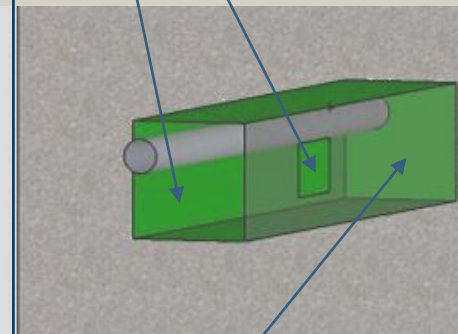

- Onbrandbaar
- Geen openingen
- EI 30

**Oplossing 3:
bestaand**

► 2 – Verluchtingen & kokers

Punt 5.5: Collectieve keukens

- **Compartimentering transportsystemen tussen keuken en restaurant**
 - Doorheen andere lokalen:
 - kokers EI 60 (LG-MG) – EI 120 (HG)
 - Ter hoogte van compartimentswand(en):
 - EI₁ 60 (LG-MG) – EI₁ 120 (HG)

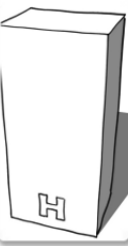

► 2 – Verluchtingen & kokers

Punt 6.1.2.1 - 6.1.3.2 - 6.1.4: Liften

- **6.1.3.2 Liften zonder machinekamer (MRL)**
 - Verluchting $\geq 1\%$ horiz. oppervlakte schacht (ipv. 4%)
- **Alle liften**
 - Gemotoriseerde verluchtungskleppen toegestaan onder voorwaarden:

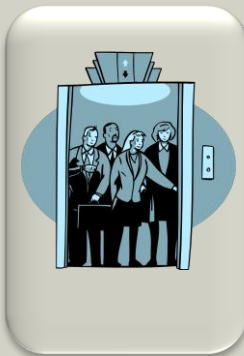

► Overzicht

1. Verduidelijkingen & interpretaties
2. Verluchtingen & kokers
3. **Stookplaatsen**

► 3 – Stookplaatsen

Punt 5.1.2.1 - 5.1.2.2: Stookafdelingen

- **Warmtevermogen ≥ 70 kW**
 - Voldoen aan norm NBN B 61-001
 - Uitzondering hierop: in bepaalde gevallen zelfsluitende deur EI₁ 60 toegestaan (*enkel LG*)
 - niet naar trappenhuis, overloop liften, lokaal met bijzonder risico + deur opent in evacuatie-richting
- **Warmtevermogen > 30 kW en < 70 kW**
 - “Technisch lokaal”
 - Niet voor lokalen met enkel gastoestellen met gesloten verbrandingsruimte met mechanische trek

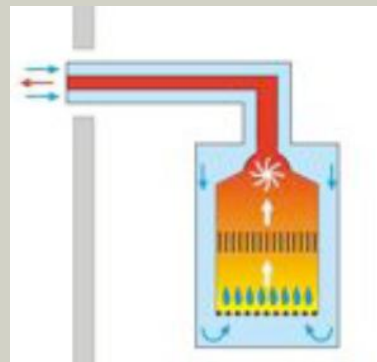

Type C*₂

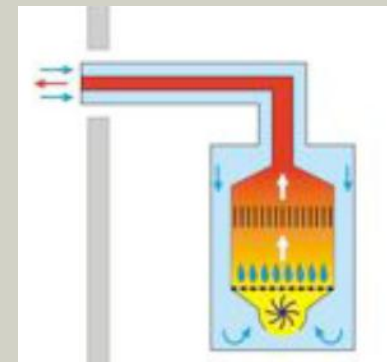

Type C*₃

► Overzicht

1. Verduidelijkingen & interpretaties
2. Verluchtingen & kokers
3. Stookplaatsen
4. **Elektrische installaties, verlichting, ...**

► 4 – Elektrische installaties, verlichting, ...

Punt 6.5.4: Veiligheidsverlichting

- **Voldoet aan normen**

- NBN EN 1838 *Noodverlichting*

- Nood-evacuatieverlichting
 - Vluchtroute -
anti-paniek- werkplekken verhoogd risico
 - Vervangingsverlichting



- NBN EN 60598-2-22 *Bijzondere eisen -
Verlichtingsarmaturen voor noodverlichting*

- NBN EN 50172 *Noodverlichtingssystemen voor
vluchtwegen*

► 4 – Elektrische installaties, verlichting, ...

Punt 6.5.5: Bliksembeveiliging

- **Installatie gekozen op basis van een evaluatie van het risico**
 - Cfr. normen NBN EN 62305-1 tot en met -5



► Overzicht

1. Verduidelijkingen & interpretaties
2. Verluchtingen & kokers
3. Stookplaatsen
4. Elektrische installaties, verlichting, ...
5. **Aëraulische installaties**

► 5 – Aëraulische installaties

Punt 6.7.2.1-6.7.2.2: Ophanging luchtkanalen

- **Evacuatiewegen en collectieve keukens: stabiliteit kanalen en hun ophangingen $\frac{1}{2}$ h te realiseren op 2 wijzen:**

- 1^e manier: *performantieel*

- Horizontale kanalen: EI 30 (**ho** i←o)
- Verticale kanalen: EI 30 (**ve** i←o)

- 2^e manier: *prescriptief*

- Reeks afzonderlijke voorschriften (in staal, max. kracht, spanning, ...)

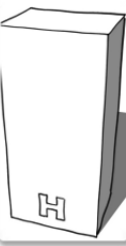

► 5 – Aëraulische installaties

Punt 6.7.2.2: Afzuigkanalen coll. keukens

- 2 oplossingen mogelijk:



Oplossing		LG	MG	HG
1	In kokers	EI 60	EI 60	EI 120
2	Zelf brandwerend	EI 60 (ho i↔o) <i>of</i> EI 60 (ve i↔o)	EI 60 (ho i↔o) <i>of</i> EI 60 (ve i↔o)	EI 120 (ho i↔o) <i>of</i> EI 120 (ve i↔o)

► 5 – Aëraulische installaties

Punt 6.9.1.2: Luchtdichtheid trappenhuizen

- **Alle deuren die op trappenhuis uitgeven zijn van klasse S_m**
 - NBN EN 13501-2: smoke leakage at ambient temperature and at 200 °C



► 5 – Aëraulische installaties

Punt 6.9.4.4: Ventilatoren rookafvoersysteem

- **Afzuigventilator behoort tot klasse F 300 gedurende 60'**
 - Functioneert gedurende minimum 60' bij 300 °C
 - Kan men nadien terug opstarten

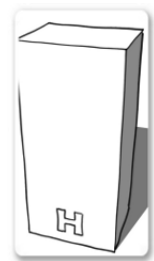

► Overzicht

1. Verduidelijkingen & interpretaties
2. Verluchtingen & kokers
3. Stookplaatsen
4. Elektrische installaties, verlichting, ...
5. Aëraulische installaties
6. Inrichtingen melding, waarschuwing, ...

► 6 – Inrichtingen melding, waarschuwing, ...

Punt 6.8.5.3.1: Muurhaspels

- **Oppervlakte gebouw < 500 m²**
 - Geen muurhaspel verplicht
- **Oppervlakte gebouw \geq 500 m²**
 - Waterstraal bereikt elk punt van compartiment
 - Compartimenten > 500 m² minstens 1 muurhaspel
- **Perskoppelstuk muurhydrant**
 - ‘aangepast aan koppelingen gebruikt door brandweer’



► Tot slot: kijk ook eens op onze website... besafe.be/nl/brandpreventie



Veiligheid en Preventie
Sécurité et Prévention

Burgers Ondernemers Lokaal beleid en politie Brandpreventie professioneel

Brandpreventie Professional

Interpretaties [Home](#) > [Brandpreventie Professional](#)

Wetgeving ► **Interpretaties**

Kalender Gebruik de "gerelateerde wetgeving" filter om alle interpretaties over 1 wetgeving te raadplegen.

Adresboek **Filter: trefwoord**

Commissie voor afwijking

Hoge raad **Filtre : Législation interprétée**

Aanmelden

Gebrowsersnaam: *

Wachtwoord: *

<u>Korte omschrijving</u>	<u>Artikel/Bijlage</u>	<u>Laatste wijziging</u>
Informatiesessies over de wijzigingen die aangebracht zijn aan de " basismnormen " door het koninklijk besluit van 12 juli 2012	1 tot 7	23/11/2012

- Bedankt voor uw aandacht!

